

No1. Market Leader

승일 제품 카탈로그

SEUNG-IL PRODUCTS CATALOG

난간대 | 모듈러 | 중문 | 세대창고

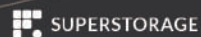
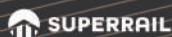

SUPERRAIL 슈퍼레일

국내 유일 난간대 생산 전 공정을 보유하고 있으며 국내 최대 난간대 생산 규모 30,000평 운영 중입니다.
정전분체도장 난간대를 국내 최초 개발한 회사이며 이를 바탕으로 206개 이상의 국내 건설사 협력업체로 등록되어 있습니다.



발코니 난간대



옥상 난간대



계단 난간대



스파이더 유리 난간대



스텐 유리 난간대



포스트리스 유리 난간대



탈부착 유리 난간대



특화 난간대

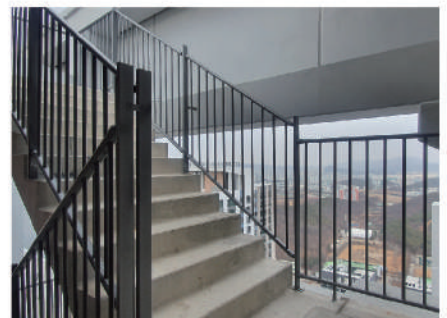

특화 난간대

제품특징

국내산 제조업체	KSD 3506 규격 자재를 사용
무용접 조립 방식	하자처리가 타제품보다 편리
뛰어난 내열성, 내구성	정전 분체 도장 방식으로 안전성 확보
내부식성 우수	용융아연도금 방식으로 오랜 시간 사용 가능

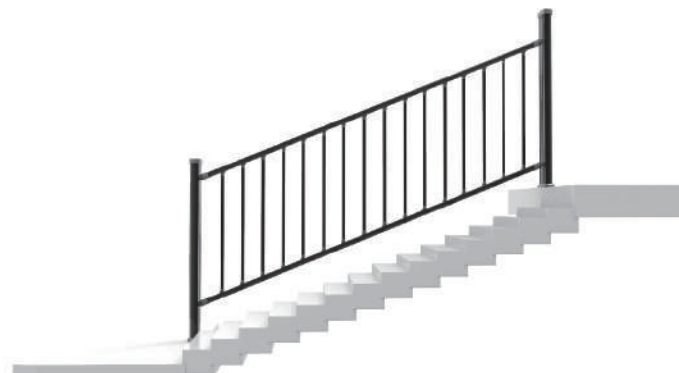

i-MODULAR 아이모듈러

Osc (Off-Site Construction)

건축물 부지가 아닌 곳에서 부재, 부품, 선조립 부분유닛 등을 생산 후, 현장에 운반해 설치, 탈 현장 건설생산 시스템

- 모듈러 (Modular)
- PC (Precaste Concrete)
- 패널라이징 (Panelizing)

모듈러 건축이란?

건물 또는 공간을 단위 형태로 공장에서 제작하여 공사 현장에서 설치/조립/적층 하는 건축공법

제품특징

신속성	현장과 공장작업이 동시에 진행으로 획기적 공사기간 단축
고품질	제품의 생산처럼 표준화 시스템으로 품질관리
안전성	검증된 건물의 구조적 안전과 BIM을 통한 공장생산과 현장시공의 안전 확보
경제성	공장의 대량생산과 공사기간 단축으로 원가 절감
친환경성	이축 시 70% 이상 재활용이 가능하며 소음, 폐기물, 탄소 배출이 적음
확장성	수직·수평 증축, 개축이 용이함

(주) 승일실업 i-MODULAR 진행중 프로젝트



HOTEL MODULAR (여수 연등동 '24 05월 착공예정)



욕실 POD (가리봉동 행복주택 진행중)



단독주택 MODULAR (용인 고림동 '24 06월 착공예정)

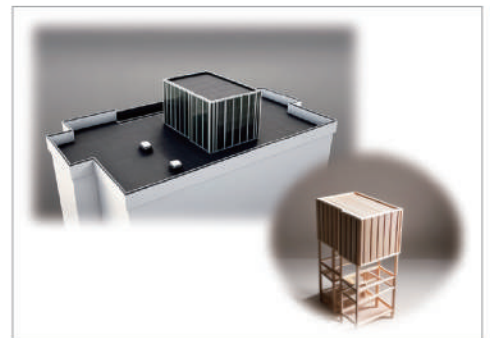

옥탑 MODULAR

i-MODULAR 아이모듈러_욕실 POD

주택 욕실 POD

모듈식 구조의 욕실POD은 공장에서 제작된 완전한 욕실 유닛으로, 사용할 준비가 된 완성품 상태로 건설현장에 설치 됩니다.

주거용 건물, 호텔, 학생 숙소 및 의료시설을 포함한 다양한 건설 프로젝트에 응용되고 있습니다.

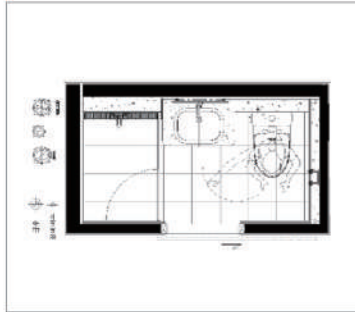

호텔 욕실 POD



HOTEL TYPE (욕실 + 옷장 + 신발장 + 선반)

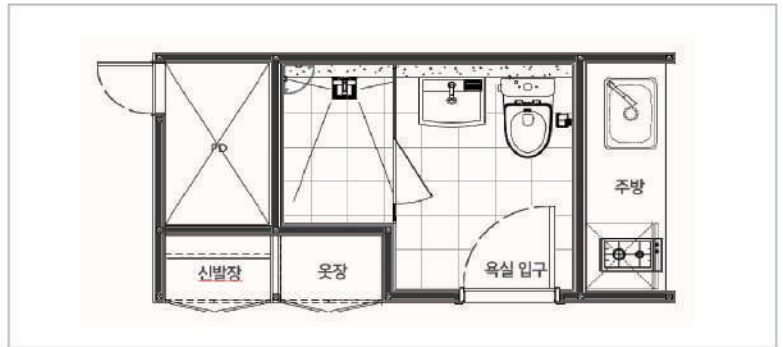

OFFICETEL TYPE (욕실 + 신발장 + 주방)

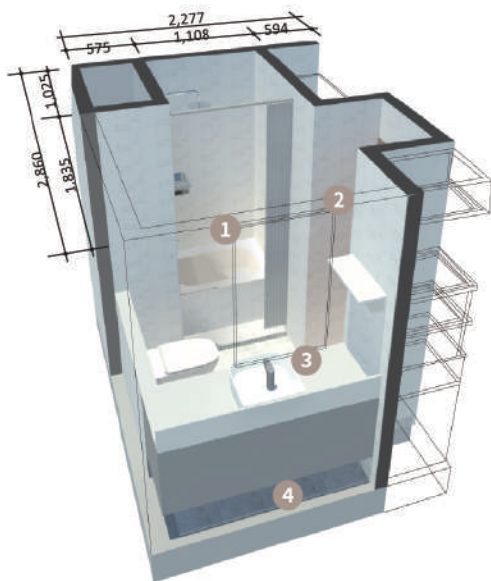

- 1 반신욕조**
- 사이즈(1000x800)
 - 아이 목욕 가능



- 2 거울 간접조명**
- 사이즈(800x600)
 - 세련된 욕실



- 3 탕블 세면대**
- 사이즈(550x400)
 - 고급스러운 디자인

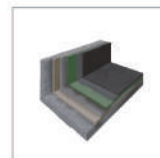

- 4 비노출 방수재**
- 방수성능 우수
 - 방수재 3차 -프라이머
 - 방수재 2차 -보강재
 - 방수재 1차 (PE망 PP부직포)

모듈면적	6.51㎡ (2.28m x 2.86m)		
욕실면적	4.72㎡ (2.28m x 2.86m)	옷장면적	0.84㎡ (0.59m x 1.03m)
PD 면적	0.59㎡ (0.58m x 1.03m)	선반면적	0.38㎡ (0.59m x 0.60m)

SUPERDOOR 슈퍼도어

최고급 프리미엄 자재를 사용한 고급 중문으로 다양한 디자인 색상을 보유하고 있으며, 고객 맞춤형 제작이 가능합니다.



초슬림 3연동 (자동 / 반자동)

문짝이 3틀로 구성되어 연동으로 열리는 형태로 문틀 안에서만 구동되어 공간 효율이 뛰어난 제품입니다.

세로 프레임	22mm	가능 사이즈	1,000-3,000mm
--------	------	--------	---------------



원슬라이딩 (자동 / 반자동)

문짝이 1틀로 구성되어 있으며, 오픈 시 벽을 타고 이동하는 제품입니다. 개구부 100% 사용이 가능합니다.

세로 프레임	22mm	가능 사이즈	500-1,500mm
--------	------	--------	-------------



모던양개 (반자동)

두 짝의 문으로 구성된 여닫이 제품으로, 하부에 유압장치가 있어 180도 오픈 가능 / 손끼임 예방이 가능합니다.

세로 프레임	23mm	가능 사이즈	1,850mm 이하
--------	------	--------	------------



스윙폴딩

한 짝의 문으로 구성된 여닫이 제품으로, 부채꼴 형태로 접히면서 오픈 되는 것이 특징입니다.

세로 프레임	60mm	가능 사이즈	1,850mm 이하
--------	------	--------	------------

제품특징

친환경 필름 사용 향균 안전 솔루션 / 친환경 인증 / 실내 건축 자재시험 통과

프리미엄 하드웨어 내구성이 강한 고급 하드웨어 사용으로 외부 충격에 강함

모헤어, 고무가스켓 보온, 방풍, 방음효과 극대화

강화유리 안전을 위해 전제품 기본 강화유리 사용

SUPERSTORAGE 슈퍼스토리지

주택의 형태와 규모의 다변화에 따른 수납공간 감소를 위해 생활특성을 고려한 세대창고입니다. 공간의 활용성, 시공의 편리성, 디자인의 혁신성을 통해 주거 환경의 가치를 높여 드립니다.

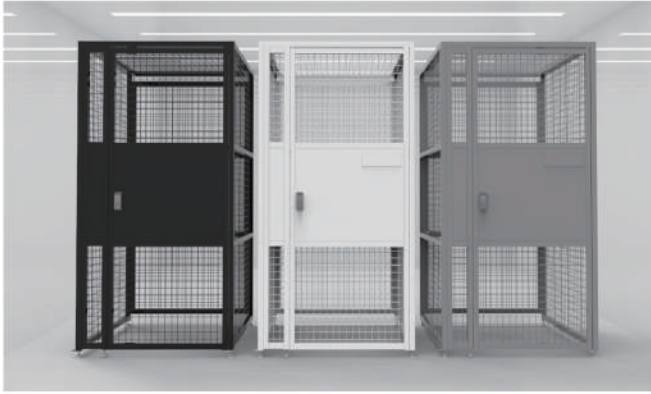

기본형 (SS-1S)

기본형으로 모든 주거형태에 적합 / 주거공간의 활용성을 높인 제품입니다. 스펙: 가로 1,000 X 세로 1,000(mm) / 높이 2,000 ~ 2,100(mm)

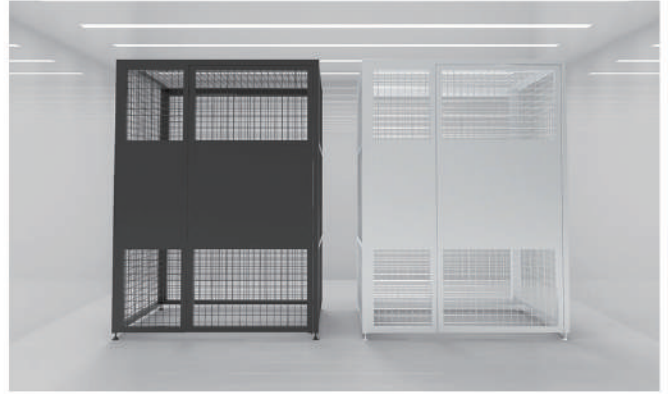

확장형 (SS-1F 1S)

확장형으로 크기가 있어 세대에 보관이 어려운 물품 수납에 용이한 제품입니다. 스펙: 가로 1,200 X 세로 1,000(mm) / 높이 2,000 ~ 2,100(mm)



복층형 (SS-2L 2S)

2개의 문을 달아 개별적으로 사용이 가능한 제품입니다. 스펙: 가로 1,100 X 세로 1,000(mm) / 높이 2,000 ~ 2,300(mm)



양개형 (SS-2S)

양문개폐 가능하여 더 넓은 공간을 사용할 수 있는 제품입니다. 스펙: 가로 2,000 X 세로 1,000(mm) / 높이 2,000 ~ 2,100(mm)

제품특징

고객 맞춤 생산 가능	고객 요구, 현장 상황에 따른 세대창고 맞춤 제작
다양한 디자인	규격, 타입(타공형, 매쉬형), 잠금장치 선택 가능
고품질 자체 생산	프레임 제작 부터 용접까지 ONE-STOP 시스템
맞춤제작	고객 니즈에 맞는 색상, 마감재질, 로고삽입, 동 호수 네임택 부착 선택 가능
실용성, 보관성 우수	물건의 보관, 적재 효율성을 높인 제품

SUPERSTORAGE 슈퍼스토리지

세대창고

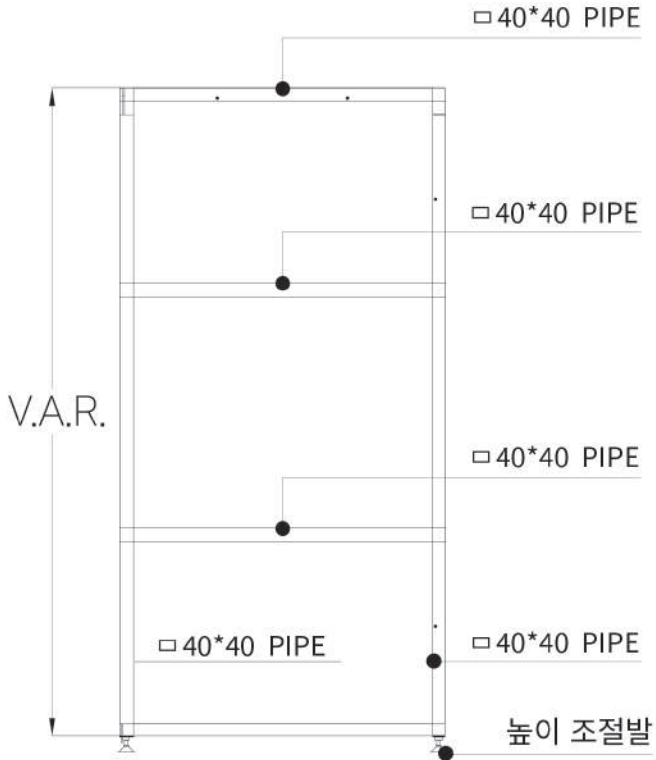

상부(Top View)

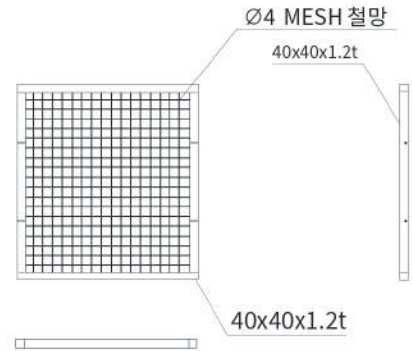

상세(Detailed Drawing)

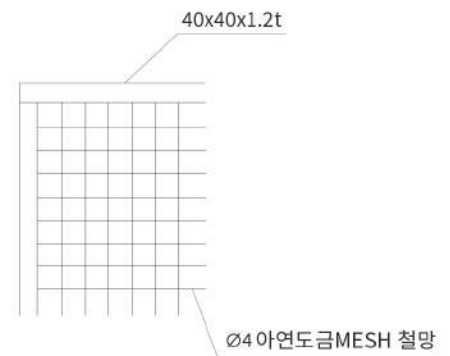

전면(Front View)

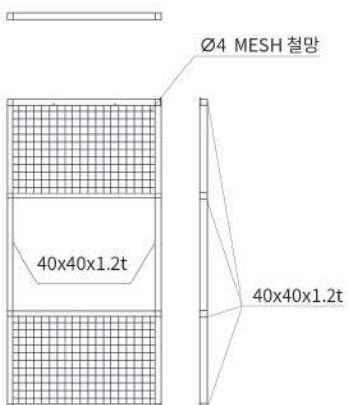

측면(Side View)

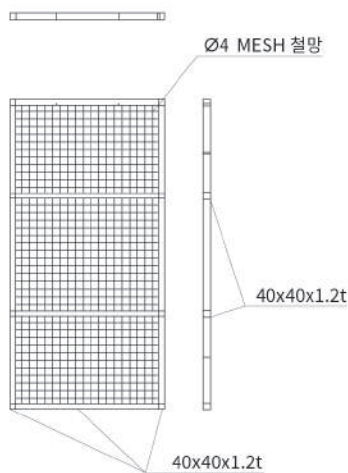

후면(Rear View)

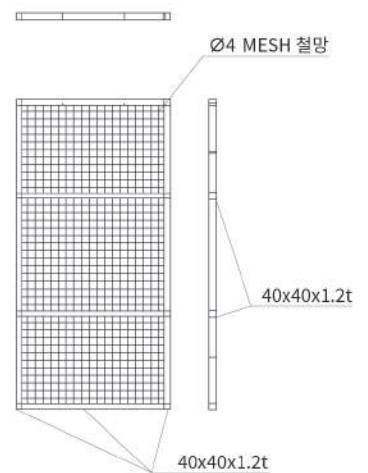

(주)승일실업

08503 서울특별시 금천구 가산디지털2로 136 승일벤처타워 10층
Tel.02-862-2356 Fax.02-862-2340
<http://www.sisr.co.kr>

(주)승일네트웍스

08503 서울특별시 금천구 가산디지털2로 136 승일벤처타워 805호
Tel.1661-3596 Fax.02-2088-1333
<http://www.sinetworks.co.kr>



천안공장

충청남도 천안시 동남구 동면 화복로 536
Tel.041-569-6157 Fax.041-568-5717

