

컨테이너하우스
3023169901

이동식화장실
3023160202

다수공급자계약(MAS) 관급 제품

TURN-KEYSOLUTION

For modular architecture

LEOPLE

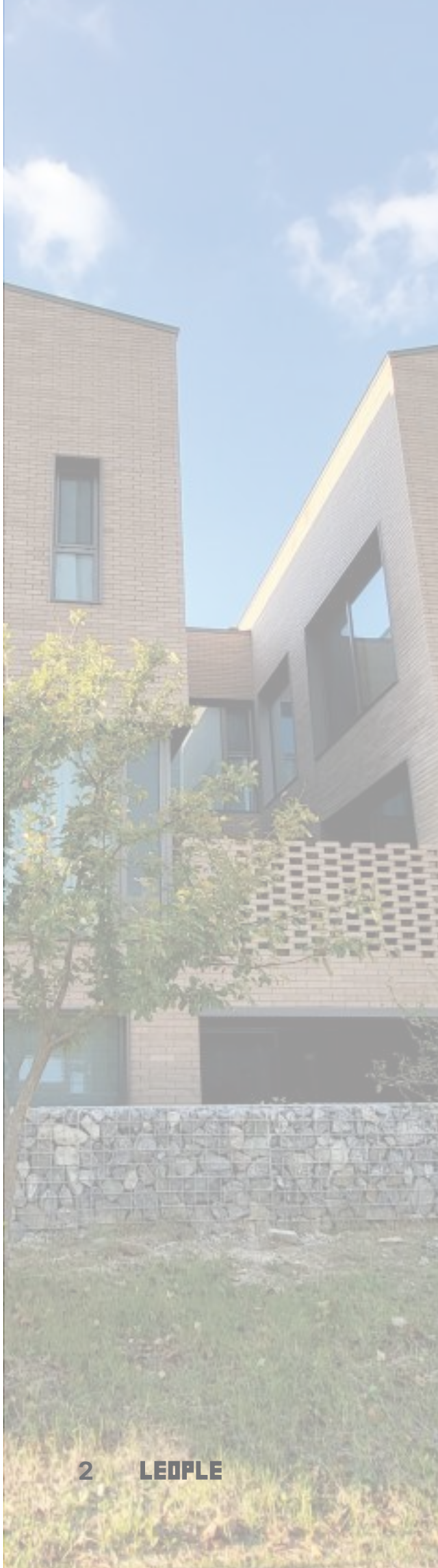

인사말

우리가 상상하는 아름다운 환경과 공간을 만들기 위한 섬세한 분석능력으로 디자인 기획합니다. 단순한 제품이기 보다는 우리가 가슴속 추억을 담아 정적인 감동을 주기 위해 노력하는 기업으로 고객의 품격을 높여드리겠습니다.

대표이사 권철진

연혁

2012. 08. (주)레오플 법인 설립

2014. 08. 직접생산등록

2014. 12. 기업부설연구소 설립

2015. 01. 산업디자인전문회사등록

2019. 04. 건축공사업 면허 등록

2020. 05. 벤처기업등록

2021. 11. 가족회사 제이건축사사무소 개설

2022. 06. 해외건설업신고확인

2023. 02. ESG경영

2023. 04. ISO 9001, 14001, 45001인증

2023. 05. 우수기술기업 인증_모듈러 주택 설계 및 디자인기술

레오플 경영이념



“일터와 이웃에 대한 사랑의 실천과 공의의 실현을 위해 노력하는 공동체”

- 01 거짓 없이 정직하게 행하여 관계자의 믿음을 주자
- 02 가치창출 활동에 창의적인 아이디어를 자유롭게 활용해 가자
- 03 관계자에게 관심을 가지고 그들을 섬기며, 의에 따라 공정하게 판단하고 행동하자
- 04 조직 목표를 효율적으로 달성하여 관계자들의 기대에 부응하며, 맡김과 영원에 잇대어 살아가자

레오플 디자인원칙

- 01 라이프 스타일과 취향을 분석하자
- 02 한국의 전형적인 레오플이 되자
- 03 고객이 스스로 만들고 조립하게 하자
- 04 빠르게 조립할 수 있도록 하자
- 05 가격을 뜨겁게 만들자
- 06 우리를 진실로 한 가족으로 느끼게 하자
- 07 세계가 레오플의 공장이 되게 하자
- 08 최고가 아닌 최초의 기회를 선점하자
- 09 열정적 마인드로 대하자
- 10 모든 부정적 요소는 내버려 두지 말자

사업영역

구 분	주 요 사 업	사 업 분 야
디자인	기획, 설계	건축설계, 건축색채, 공간설계
제 조	모듈러	주거시설, 교육시설, 특수시설, 스마트팜
시 공	종합건설	건축, 주택, 개발, 리모델링
유 통	온라인쇼핑몰	디자인, 조립건축물



조달물품식별번호 : 24659660

PAGE 10

모 델 명 LPO-363-1
금액(VAT포함) 43,900,000원
규 격 6,000 X 3,000 X 3,000



조달물품식별번호 : 24659661

PAGE 11

모 델 명 LPO-383
금액(VAT포함) 59,500,000원
규 격 8,000 X 3,000 X 3,000

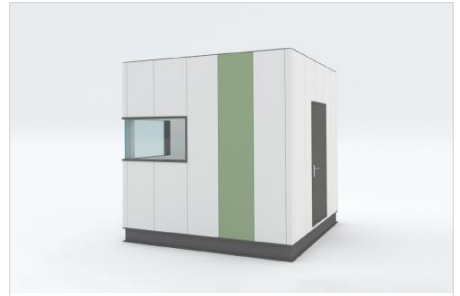

조달물품식별번호 : 24659662

PAGE 12

모 델 명 LPO-333
금액(VAT포함) 20,000,000원
규 격 3,000 X 3,000 X 3,000



조달물품식별번호 : 24691869

PAGE 13

모 델 명 LPO-673-T
금액(VAT포함) 88,200,000원
규 격 6,000 X 7,000 X 3,000



조달물품식별번호 : 24691870

PAGE 14

모 델 명 LPO-853
금액(VAT포함) 86,900,000원
규 격 8,500 X 5,500 X 3,500



조달물품식별번호 : 24691871

PAGE 15

모 델 명 LPO-853-T
금액(VAT포함) 89,000,000원
규 격 8,500 X 5,500 X 3,500



조달물품식별번호 : 24691872

PAGE 16

모 델 명 LPH-7123-T
금액(VAT포함) 별도가격문의
규 격 12,000 X 7,000 X 3,000



조달물품식별번호 : 24702955

PAGE 17

모 델 명 LPC-364
금액(VAT포함) 27,700,000원
규 격 6,000 X 3,000 X 4,200



조달물품식별번호 : 24734101

PAGE 18

모 델 명 LPS-CLASS-A4-6103
금액(VAT포함) 87,500,000원
규 격 10,000 X 6,000 X 3,200



조달물품식별번호 : 24734102

PAGE 19

물품식별번호 LPS-CLASS-B3-6103
금액(VAT포함) 83,900,000원
규격 10,000 X 6,000 X 3,200



조달물품식별번호 : 24734103

PAGE 20

물품식별번호 LPS-CLASS-A4-3103
금액(VAT포함) 56,500,000원
규격 10,000 X 3,000 X 3,200



조달물품식별번호 : 25020575

PAGE 21

물품식별번호 LPH-983
금액(VAT포함) 99,800,000원
규격 9,000 X 7,450 X 3,000



조달물품식별번호 : 25020576

PAGE 22

물품식별번호 LPH-363-2
금액(VAT포함) 47,500,000원
규격 6,000 X 3,000 X 3,200



조달물품식별번호 : 25020577

PAGE 23

물품식별번호 LPR-363
금액(VAT포함) 25,200,000원
규격 6,000 X 3,000 X 3,200



조달물품식별번호 : 25020578

PAGE 24

물품식별번호 LPR-363-1
금액(VAT포함) 29,500,000원
규격 6,000 X 3,000 X 3,200



조달물품식별번호 : 25020579

PAGE 25

물품식별번호 LPO-643
금액(VAT포함) 49,800,000원
규격 6,500 X 4,500 X 3,200



조달물품식별번호 : 25020580

PAGE 26

물품식별번호 LPH-933
금액(VAT포함) 69,800,000원
규격 9,000 X 3,000 X 3,200



조달물품식별번호 : 25020581

PAGE 27

물품식별번호 LPO-G-10123
금액(VAT포함) 99,800,000원
규격 11,900 X 10,300 X 3,600

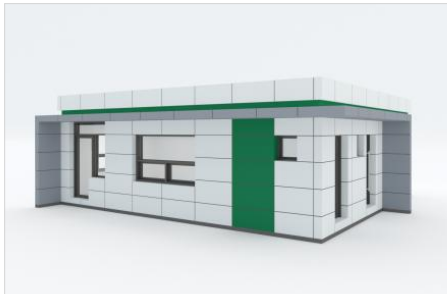

조달물품식별번호 : 25020582

PAGE 28

물품식별번호 **LPO-G-893**
 금액(VAT포함) **99,800,000원**
 규 격 **8,400 X 9,300 X 3,600**



조달물품식별번호 : 25020803

PAGE 29

물품식별번호 **LPH-664**
 금액(VAT포함) **72,800,000원**
 규 격 **6,000 X 6,000 X 3,600**

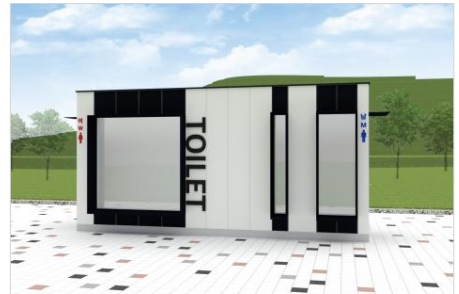

조달물품식별번호 : 25010414

PAGE 32

물품식별번호 **LPT-CONTRA**
 금액(VAT포함) **53,900,000원**
 규 격 **3,000 X 6,000 X 3,000**



조달물품식별번호 : 25010415

PAGE 33

물품식별번호 **LPT-FLOWER**
 금액(VAT포함) **64,500,000원**
 규 격 **3,000 X 6,000 X 3,000**



조달물품식별번호 : 25010416

PAGE 34

물품식별번호 **LPT-CURVE**
 금액(VAT포함) **55,000,000원**
 규 격 **3,000 X 6,000 X 3,400**



조달물품식별번호 : 25010417

PAGE 35

물품식별번호 **LPT-PENTROOF**
 금액(VAT포함) **65,600,000원**
 규 격 **3,000 X 8,000 X 3,500**

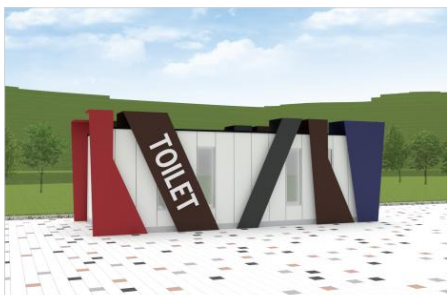

조달물품식별번호 : 25010418

PAGE 36

물품식별번호 **LPT-ZIG**
 금액(VAT포함) **71,300,000원**
 규 격 **3,300 X 8,000 X 3,100**



조달물품식별번호 : 25010419

PAGE 37

물품식별번호 **LPT-TRADI**
 금액(VAT포함) **73,400,000원**
 규 격 **3,300 X 8,000 X 3,500**



조달물품식별번호 : 25012789

PAGE 38

물품식별번호 **LPT-DAP**
 금액(VAT포함) **99,800,000원**
 규 격 **7,500 X 6,000 X 3,000**



조달물품식별번호 : 25010420

PAGE 39

물품식별번호 **LPT-UT-BASIC**
금액(VAT포함) **7,500,000원**
규격 **1,800 X 1,385 X 2,260**



조달물품식별번호 : 25010421

PAGE 40

물품식별번호 **LPT-UT-A**
금액(VAT포함) **7,500,000원**
규격 **1,430 X 1,730 X 2,260**



조달물품식별번호 : 25010422

PAGE 41

물품식별번호 **LPT-UT-B**
금액(VAT포함) **7,500,000원**
규격 **1,280 X 1,880 X 2,260**



조달물품식별번호 : 25010423

PAGE 42

물품식별번호 **LPT-UT-C**
금액(VAT포함) **7,500,000원**
규격 **1,280 X 1,880 X 2,260**



조달물품식별번호 : 25010424

PAGE 43

물품식별번호 **LPT-UT-P**
금액(VAT포함) **7,500,000원**
규격 **1,380 X 1,430 X 2,260**



조달물품식별번호 : 25010425

PAGE 44

물품식별번호 **LPT-UT-L**
금액(VAT포함) **8,500,000원**
규격 **2,080 X 1,580 X 2,260**

카다로그상의 관급제품은 LP패널 적용

미네랄울이 사용된 불연재





INDEX

컨테이너하우스

container house

이동식화장실

toilet

현장적용사례

application example

컨테이너하우스

container house

G2B분류번호 3023169901





개요

모델명	LPO-363-1
금액(VAT포함)	43,900,000원
용도	사무실용, 휴게실용, 다목적용, 체력실용, 여성편의시설
규격	6,000 X 3,000 X 3,000

마감재

외장재	THK25 스탠다드 월패널 (OUTSIDE - PAINT)
내장재	THK25 스탠다드 월패널 (INSIDE - PVC FLIM)
창호	PVC창호
바닥마감재	강화마루
지붕재	징크판넬

평면도

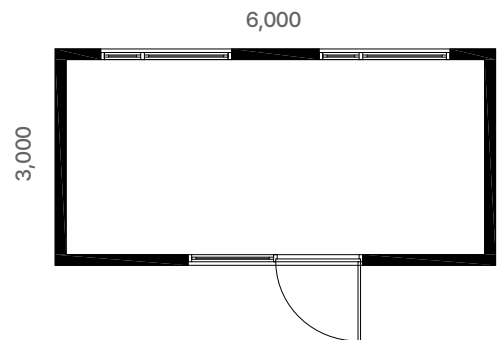

적용사항

- 모듈러 시스템 적용
- 내·외부마감 불연재 사용
- 실용적인 내부 구성으로 다목적 용도로 사용 가능
- 바닥난방 적용



개요

모델명	LPO-383
금액(VAT포함)	59,500,000원
용도	사무실용, 휴게실용, 다목적용, 여성편의시설
규격	8,000 X 3,000 X 3,000

마감재

외장재	THK25 스탠다드 월패널 (OUTSIDE - PAINT)
내장재	THK25 스탠다드 월패널 (INSIDE - PVC FLIM)
창호	PVC판넬
바닥마감재	강화마루
지붕재	징크판넬

평면도

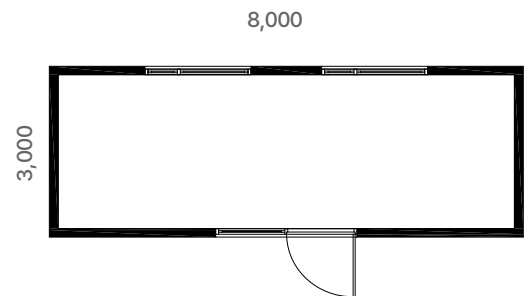

적용사항

- 모듈러 시스템 적용
- 내·외부마감 불연재 사용
- 실용적인 내부 구성으로 다목적 용도로 사용 가능
- 바닥난방 적용

조달물품식별번호 24659662



개요

모델명	LPO-333
금액(VAT포함)	20,000,000원
용도	사무실용, 휴게실용, 다목적용, 여성편의시설
규격	3,000 X 3,000 X 3,000

마감재

외장재	THK25 스탠다드 월패널 (OUTSIDE - PAINT)
내장재	THK25 스탠다드 월패널 (INSIDE - PVC FLIM)
창호	PVC창호
바닥마감재	장판
지붕재	징크판넬

평면도

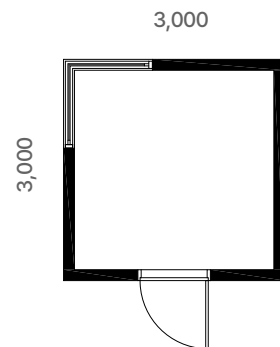

적용사항

- 모듈러 시스템 적용
- 내·외부마감 불연재 사용
- 실용적인 내부 구성으로 다목적 용도로 사용 가능



개요

모델명	LPH-673-T
금액(VAT포함)	88,200,000원
용도	주거용, 사무실용, 휴게실용, 다목적용, 여성편의시설, 생활관용, 숙소용
규격	6,000 X 7,000 X 3,000

마감재

외장재	THK25 스탠다드 월패널 (OUTSIDE - PAINT)
내장재	THK25 스탠다드 월패널 (INSIDE - PVC FLIM)
창호	PVC창호
바닥마감재	강화마루
지붕재	징크판넬

평면도

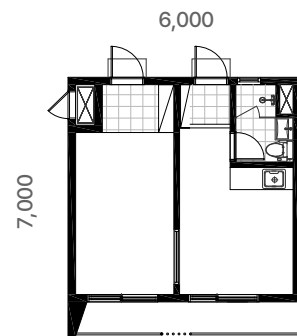

적용사항

- 모듈러 시스템 적용
- 내·외부마감 불연재 사용
- 실용적인 내부 구성으로 다목적 용도로 사용 가능
- 바닥난방 적용
- 화장실 적용

조달물품식별번호 24691870



개요

모델명	LPO-853
금액(VAT포함)	86,900,000원
용도	사무실용, 휴게실용, 다목적용, 체력실용
규격	8,500 X 5,500 X 3,500

마감재

외장재	THK25 스탠다드 월패널 (OUTSIDE - PAINT)
내장재	THK25 스탠다드 월패널 (INSIDE - PVC FLIM)
창호	알루미늄창호
바닥마감재	데코타일
지붕재	징크판넬

평면도

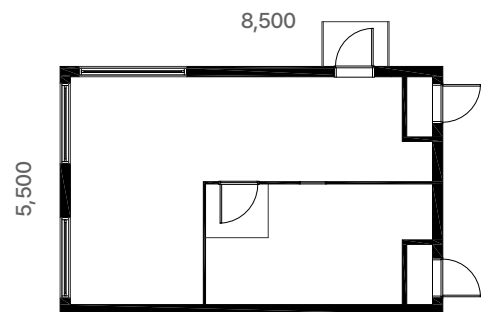

적용사항

- 모듈러 시스템 적용
- 내·외부마감 불연재 사용
- 실용적인 내부 구성으로 다목적 용도로 사용 가능



개요

모델명	LPO-853-T
금액(VAT포함)	89,000,000원
용도	사무실용, 휴게실용, 다목적용, 체력실용, 여성편의시설
규격	8,500 X 5,500 X 3,500

마감재

외장재	THK25 스탠다드 월패널 (OUTSIDE - PAINT)
내장재	THK25 스탠다드 월패널 (INSIDE - PVC FLIM)
창호	알루미늄창호
바닥마감재	데코타일
지붕재	징크판넬

평면도

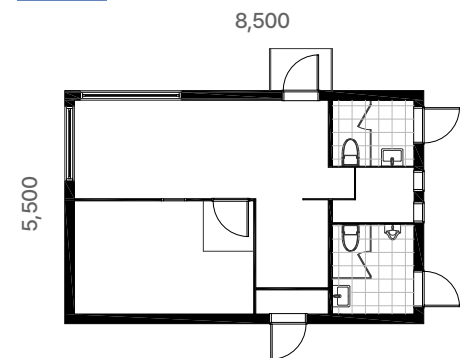

적용사항

- 모듈러 시스템 적용
- 내·외부마감 불연재 사용
- 실용적인 내부 구성으로 다목적 용도로 사용 가능
- 화장실 적용



개요

모델명	LPH-7123-T
금액(VAT포함)	가격별도문의
용도	주거용, 사무실용, 휴게실용, 다목적용, 여성편의시설, 생활관용, 숙소용
규격	12,000 X 7,000 X 3,000

마감재

외장재	THK25 스탠다드 월패널 (OUTSIDE - PAINT)
내장재	THK25 스탠다드 월패널 (INSIDE - PVC FLIM)
창호	PVC창호
바닥마감재	강화마루
지붕재	징크판넬

평면도

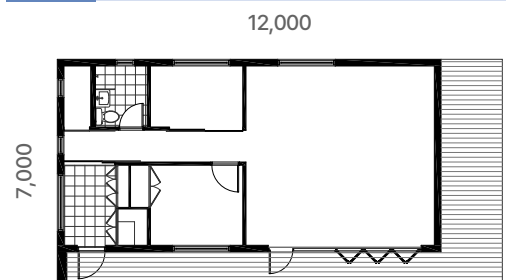

적용사항

- 모듈러 시스템 적용
- 내·외부마감 불연재 사용
- 실용적인 내부 구성으로 다목적 용도로 사용 가능
- 바닥난방 적용
- 화장실 적용



개요

모델명	LPC-364
금액(VAT포함)	27,700,000원
용도	캠핑용, 사무실용, 휴게실용, 다목적용, 숙소용
규격	6,000 X 3,000 X 4,200

마감재

외장재	THK25 스탠다드 월패널 (OUTSIDE - PAINT)
내장재	THK25 스탠다드 월패널 (INSIDE - PVC FLIM)
창호	PVC창호
바닥마감재	장판
지붕재	징크판넬

평면도

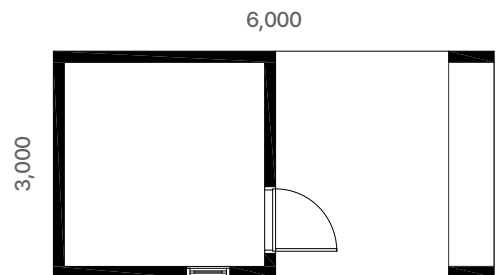

적용사항

- 모듈러 시스템 적용
- 내·외부마감 불연재 사용
- 실용적인 내부 구성으로 다목적 용도로 사용 가능

조달물품식별번호 24734101



개요

모델명	LPS-CLASS-A4-6103
금액(VAT포함)	87,500,000원
용도	교실용, 사무실용, 다목적용, 체력실용
규격	10,000 X 6,000 X 3,200

평면도

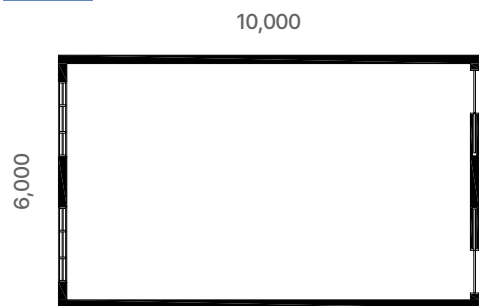

마감재

외장재	THK25 스탠다드 월패널 (OUTSIDE - PAINT)
내장재	THK25 스탠다드 월패널 (INSIDE - PVC FLIM)
창호	PVC창호
바닥마감재	데코타일
지붕재	징크판넬

적용사항

- 모듈러 시스템 적용
- 내·외부마감 불연재 사용
- 실용적인 내부 구성으로 다목적 용도로 사용 가능



개요

모델명	LPS-CLASS-B3-6103
금액(VAT포함)	83,900,000원
용도	교실용, 사무실용, 다목적용, 체력실용
규격	10,000 X 6,000 X 3,200

평면도

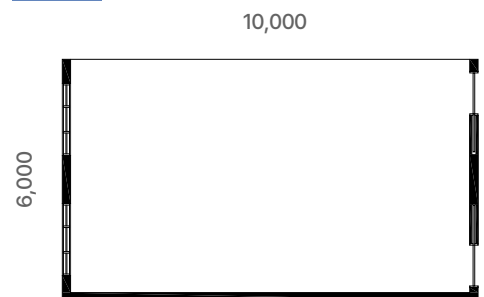

마감재

외장재	THK25 스탠다드 월패널 (OUTSIDE - PAINT)
내장재	THK25 스탠다드 월패널 (INSIDE - PVC FLIM)
창호	PVC창호
바닥마감재	데코타일
지붕재	징크판넬

적용사항

- 모듈러 시스템 적용
- 내·외부마감 불연재 사용
- 실용적인 내부 구성으로 다목적 용도로 사용 가능

조달물품식별번호 24734103



개요

모델명	LPS-CLASS-A4-3103
금액(VAT포함)	56,500,000원
용도	교실용, 사무실용, 다목적용, 체력실용
규격	10,000 X 3,000 X 3,200

평면도

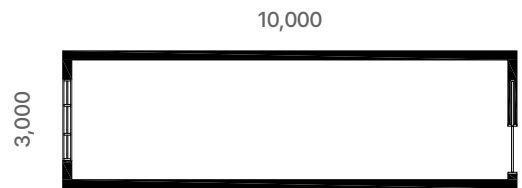

마감재

외장재	THK25 스탠다드 월패널 (OUTSIDE - PAINT)
내장재	THK25 스탠다드 월패널 (INSIDE - PVC FLIM)
창호	PVC창호
바닥마감재	데코타일
지붕재	징크판넬

적용사항

- 모듈러 시스템 적용
- 내·외부마감 불연재 사용
- 실용적인 내부 구성으로 다목적 용도로 사용 가능



개요

모델명	LPH - 983
금액(VAT포함)	99,800,000원
용도	주거용, 사무실용, 다목적용, 체력실용, 여성편의시설, 스마트경로당
규격	9,000 X 7,450 X 3,000

마감재

외장재	THK25 스탠다드 월패널 (OUTSIDE - PAINT)
내장재	THK25 스탠다드 월패널 (INSIDE - PVC FLIM)
창호	PVC창호
바닥마감재	강화마루
지붕재	징크판넬

평면도

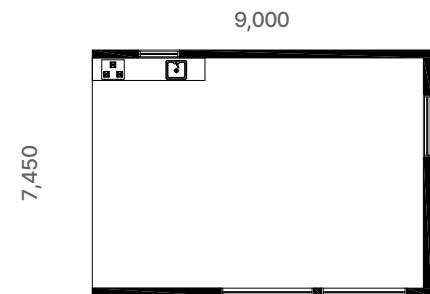

적용사항

- 모듈러 시스템 적용
- 내·외부마감 불연재 사용
- 실용적인 내부 구성으로 다목적 용도로 사용 가능
- 바닥난방 적용
- 싱크대 포함



개요

모델명	LPH - 363 - 2
금액(VAT포함)	47,500,000원
용도	주거용, 사무실용, 다목적용, 휴게실용, 여성편의시설, 숙소용
규격	6,000 X 3,000 X 3,200

마감재

외장재	THK25 스탠다드 월패널 (OUTSIDE - PAINT)
내장재	THK25 스탠다드 월패널 (INSIDE - PVC FLIM)
창호	PVC창호
바닥마감재	강화마루
지붕재	징크판넬

평면도

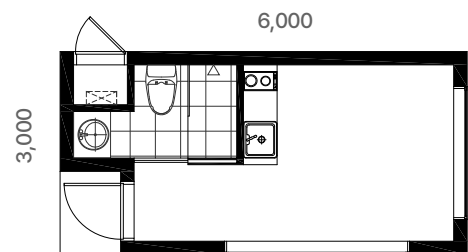

적용사항

- 모듈러 시스템 적용
- 내·외부마감 불연재 사용
- 실용적인 내부 구성으로 다목적 용도로 사용 가능
- 바닥난방 적용
- 화장실, 싱크대 포함



개요

모델명	LPR - 363
금액(VAT포함)	25,200,000원
용도	사무실용, 다목적용, 휴게실용, 창고용, 대기실용
규격	6,000 X 3,000 X 3,200

평면도

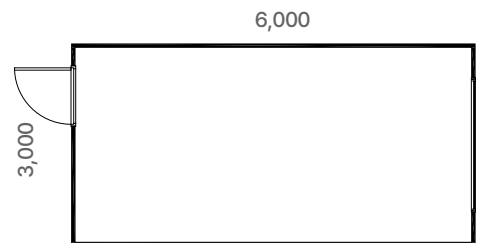

마감재

외장재	THK25 스탠다드 월패널 (OUTSIDE - PAINT)
내장재	THK25 스탠다드 월패널 (INSIDE - PVC FLIM)
창호	PVC창호
바닥마감재	데코타일
지붕재	징크판넬

적용사항

- 모듈러 시스템 적용
- 내·외부마감 불연재 사용
- 실용적인 내부 구성으로 다목적 용도로 사용 가능



개요

모델명	LPR - 363 - 1
금액(VAT포함)	29,500,000원
용도	사무실용, 다목적용, 휴게실용, 창고용, 대기실용
규격	6,000 X 3,000 X 3,200

평면도

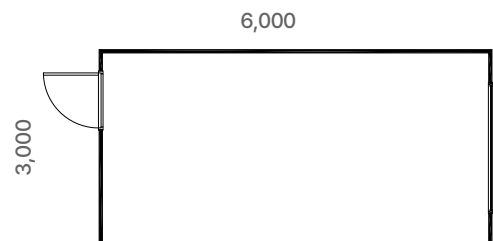

마감재

외장재	THK25 스탠다드 월패널 (OUTSIDE - PAINT)
내장재	THK25 스탠다드 월패널 (INSIDE - PVC FLIM)
창호	PVC창호
바닥마감재	데코타일
지붕재	징크판넬

적용사항

- 모듈러 시스템 적용
- 내·외부마감 불연재 사용
- 실용적인 내부 구성으로 다목적 용도로 사용 가능



개요

모델명	LPO - 643
금액(VAT포함)	49,800,000원
용도	사무실용, 다목적용, 휴게실용, 체력실용, 대기실용, 작전대기시설
규격	6,500 X 4,500 X 3,200

마감재

외장재	THK25 스탠다드 월패널 (OUTSIDE - PAINT)
내장재	THK25 스탠다드 월패널 (INSIDE - PVC FLIM)
창호	PVC창호
바닥마감재	데코타일
지붕재	징크판넬

평면도

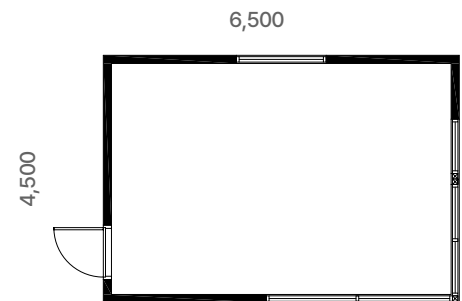

적용사항

- 모듈러 시스템 적용
- 내·외부마감 불연재 사용
- 실용적인 내부 구성으로 다목적 용도로 사용 가능



개요

모델명	LPH - 933
금액(VAT포함)	69,800,000원
용도	구호주택용, 주거용, 사무실용, 다목적용, 숙소용, 생활관용
규격	9,000 X 3,000 X 3,200

마감재

외장재	THK25 스탠다드 월패널 (OUTSIDE - PAINT)
내장재	THK25 스탠다드 월패널 (INSIDE - PVC FLIM)
창호	PVC창호
바닥마감재	강화마루
지붕재	징크판넬

평면도

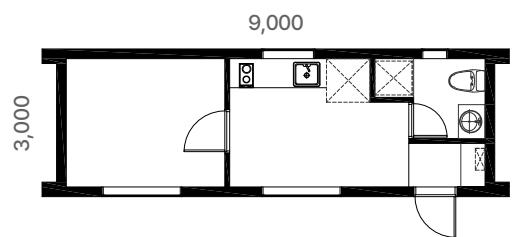

적용사항

- 모듈러 시스템 적용
- 내·외부마감 불연재 사용
- 실용적인 내부 구성으로 다목적 용도로 사용 가능
- 바닥난방 적용
- 화장실, 싱크대 포함



개요

모델명	LPO - G - 10123
금액(VAT포함)	99,800,000원
용도	사무실용, 다목적용, 체력실용
규격	11,900 X 10,300 X 3,600

마감재

외장재	THK25 스탠다드 월패널 (OUTSIDE - PAINT)
내장재	THK25 스탠다드 월패널 (INSIDE - PVC FLIM)
창호	알루미늄창호
바닥마감재	데코타일
지붕재	샌드위치판넬(준불연)

평면도

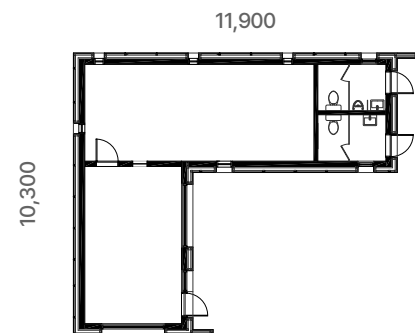

적용사항

- 모듈러 시스템 적용
- 내·외부마감 불연재 사용
- 실용적인 내부 구성으로 다목적 용도로 사용 가능
- 화장실, 싱크대 포함

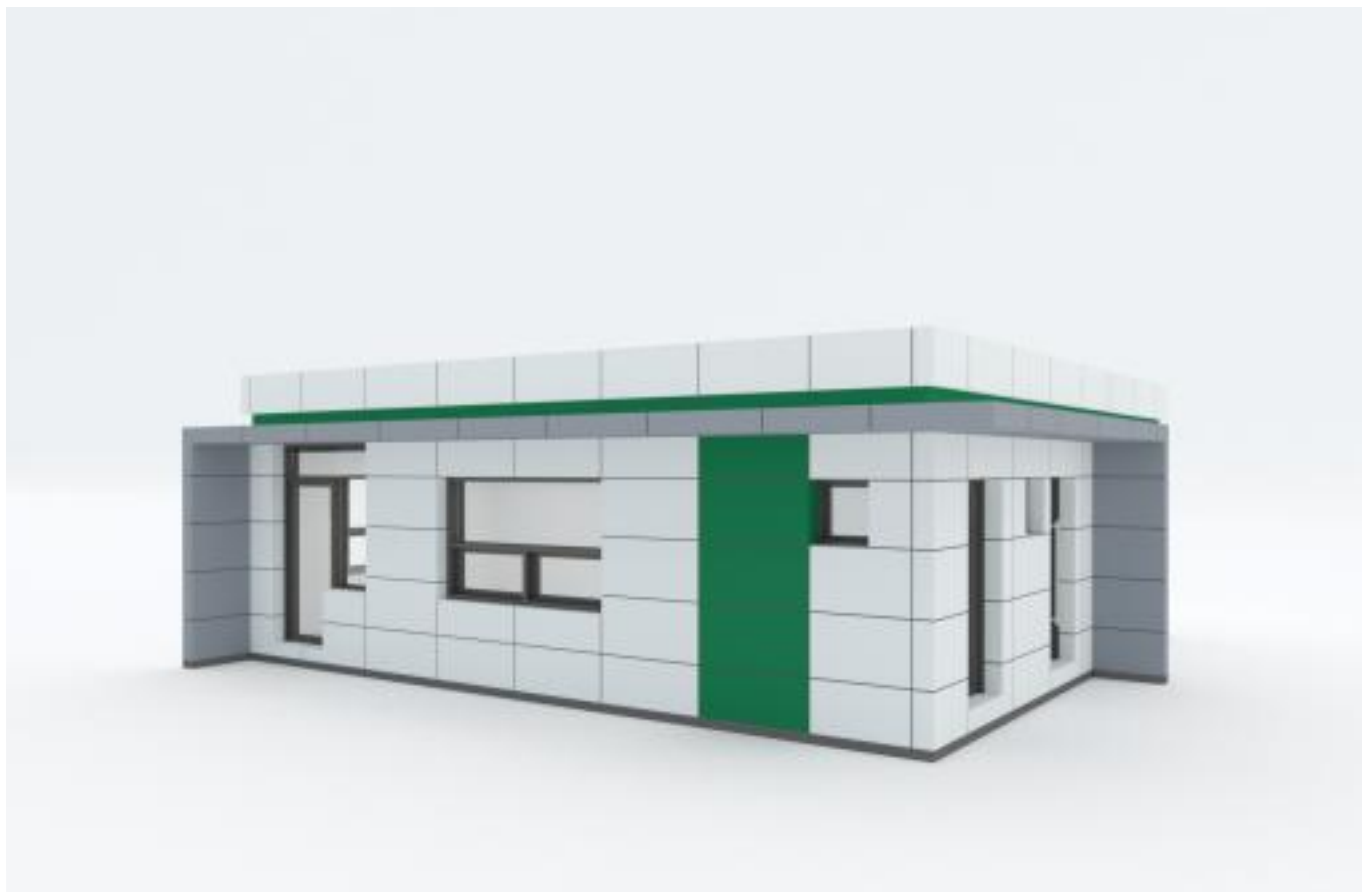

개요

모델명	LPO - G - 893
금액(VAT포함)	99,800,000원
용도	사무실용, 다목적용, 체력실용
규격	8,400 X 9,300 X 3,600

평면도

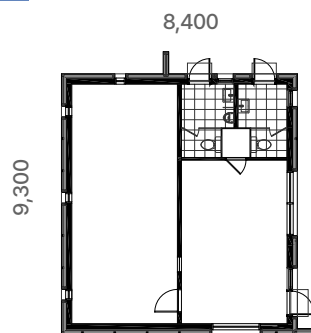

마감재

외장재	THK25 스탠다드 월패널 (OUTSIDE - PAINT)
내장재	THK25 스탠다드 월패널 (INSIDE - PVC FLIM)
창호	알루미늄창호
바닥마감재	데코타일
지붕재	샌드위치판넬(준불연)

적용사항

- 모듈러 시스템 적용
- 내·외부마감 불연재 사용
- 실용적인 내부 구성으로 다목적 용도로 사용 가능
- 화장실, 싱크대 포함



개요

모델명	LPH - 664
금액(VAT포함)	72,800,000원
용도	주거용, 사무실용, 다목적용, 숙소용, 생활관용
규격	6,000 X 6,000 X 3,600

마감재

외장재	THK25 스탠다드 월패널 (OUTSIDE - PAINT)
내장재	THK25 스탠다드 월패널 (INSIDE - PVC FLIM)
창호	PVC창호
바닥마감재	강화마루
지붕재	징크판넬

평면도

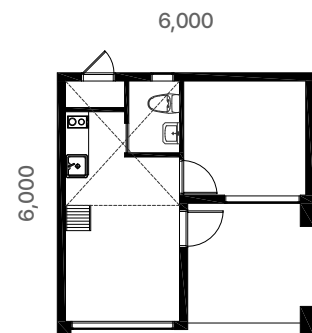

적용사항

- 모듈러 시스템 적용
- 내·외부마감 불연재 사용
- 실용적인 내부 구성으로 다목적 용도로 사용 가능
- 화장실, 싱크대, 다락 포함



이동식화장실

toilet

G2B분류번호 3023160202



조달물품식별번호 25010414



개요

모델명	LPT-CONTRA
금액(VAT포함)	53,900,000원
용도	이동식 화장실
규격	3,000 X 6,000 X 3,000

마감재

외장재	THK25 스탠다드 월패널 (OUTSIDE - PAINT)
내장재	THK25 스탠다드 월패널 (INSIDE - PVC FLIM)

내부구성

남자	대변기 2, 소변기 2, 세면기 1
여자	대변기 3, 세면기 1

평면도

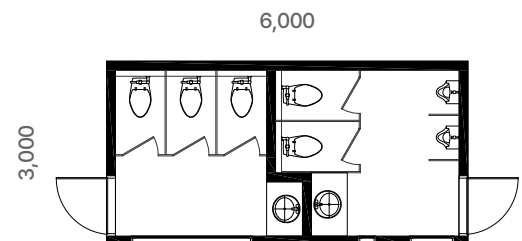

적용사항

- 모듈러 시스템 적용
- 외부마감 불연재 사용
- 환풍기 / 난방기 설치

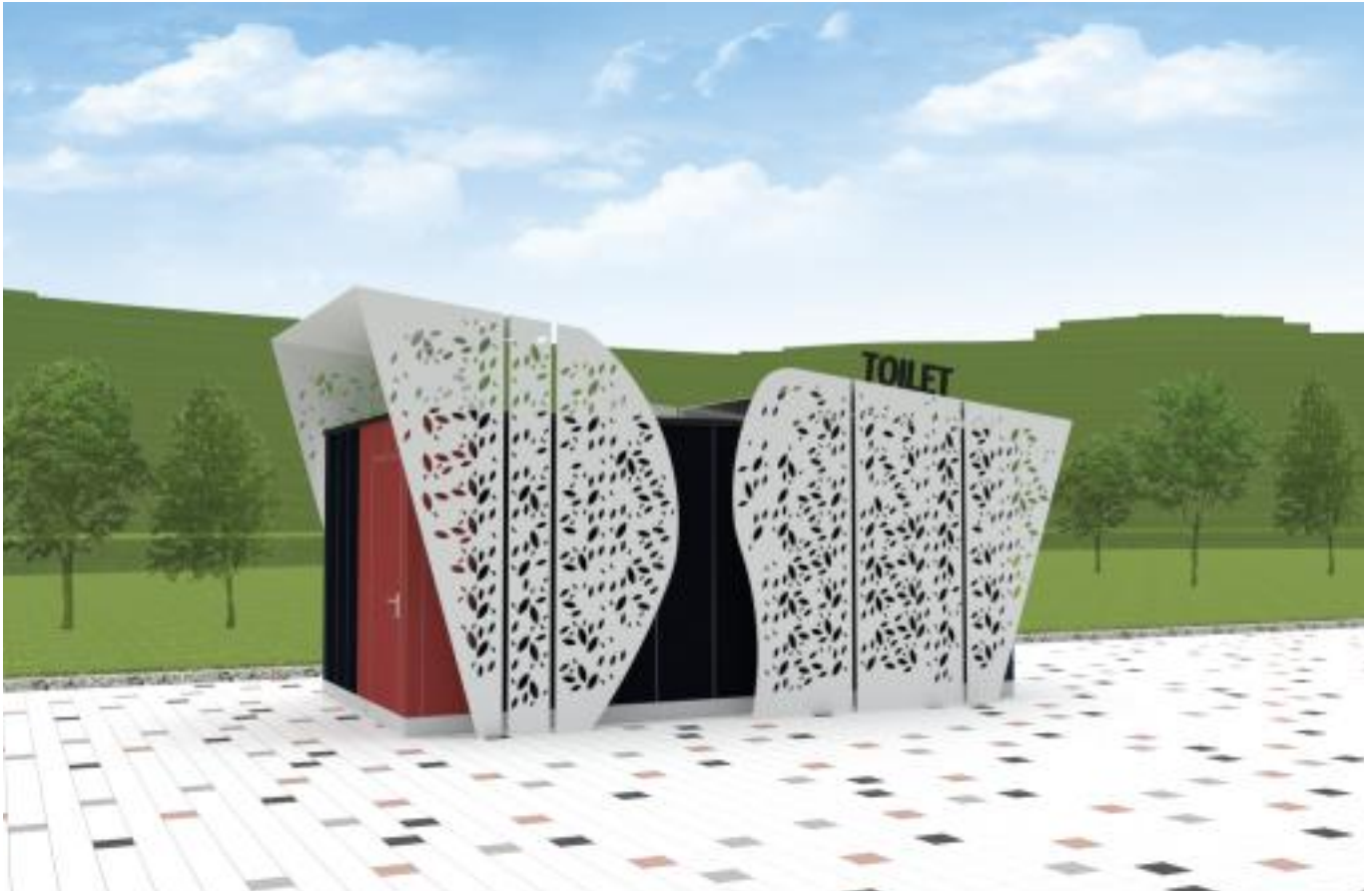

개요

모델명	LPT-FLORER
금액(VAT포함)	64,500,000원
용도	이동식 화장실
규격	3,000 X 6,000 X 3,500

마감재

외장재	THK25 스탠다드 월패널 (OUTSIDE - PAINT), 갈바늄강판
내장재	THK25 스탠다드 월패널 (INSIDE - PVC FLIM)

내부구성

남자	대변기 1, 소변기 2, 세면기 2
여자	대변기 3, 세면기 2

평면도

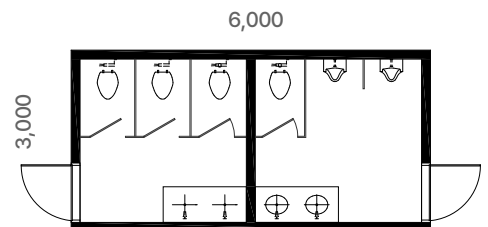

적용사항

- 모듈러 시스템 적용
- 외부마감 불연재 사용
- 환풍기 / 난방기 설치



개요

모델명	LPT-CURVE
금액(VAT포함)	55,000,000원
용도	이동식 화장실
규격	3,000 X 6,000 X 3,400

마감재

외장재	THK25 스탠다드 월패널 (OUTSIDE - PAINT), 갈바늄강판
내장재	THK25 스탠다드 월패널 (INSIDE - PVC FLIM)

내부구성

남자	대변기 1, 소변기 3, 세면기 1
여자	대변기 4, 세면기 2

평면도

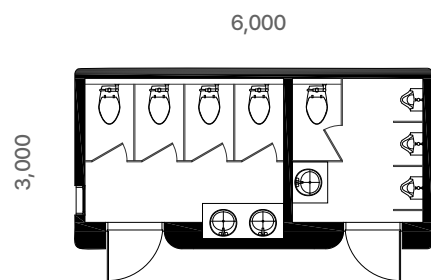

적용사항

- 모듈러 시스템 적용
- 외부마감 불연재 사용
- 환풍기 / 난방기 설치



개요

모델명	LPT-PENTROOF
금액(VAT포함)	65,600,000원
용도	이동식 화장실
규격	3,000 X 8,000 X 3,500

마감재

외장재	THK25 스탠다드 월패널 (OUTSIDE - PAINT), 고밀도목재패널
내장재	THK25 스탠다드 월패널 (INSIDE - PVC FLIM)

내부구성

남자	대변기 1, 소변기 2, 세면기 1
여자	대변기 3, 세면기 2
장애인화장실	대변기 1, 소변기 1, 세면기 1

평면도

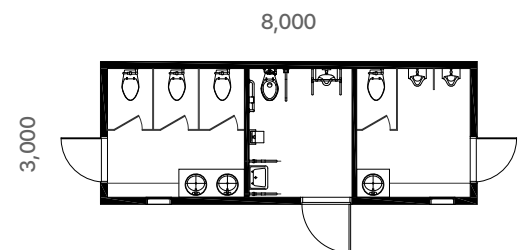

적용사항

- 모듈러 시스템 적용
- 외부마감 불연재 사용
- 장애인화장실 포함
- 환풍기 / 난방기 설치

조달물품식별번호 25010418

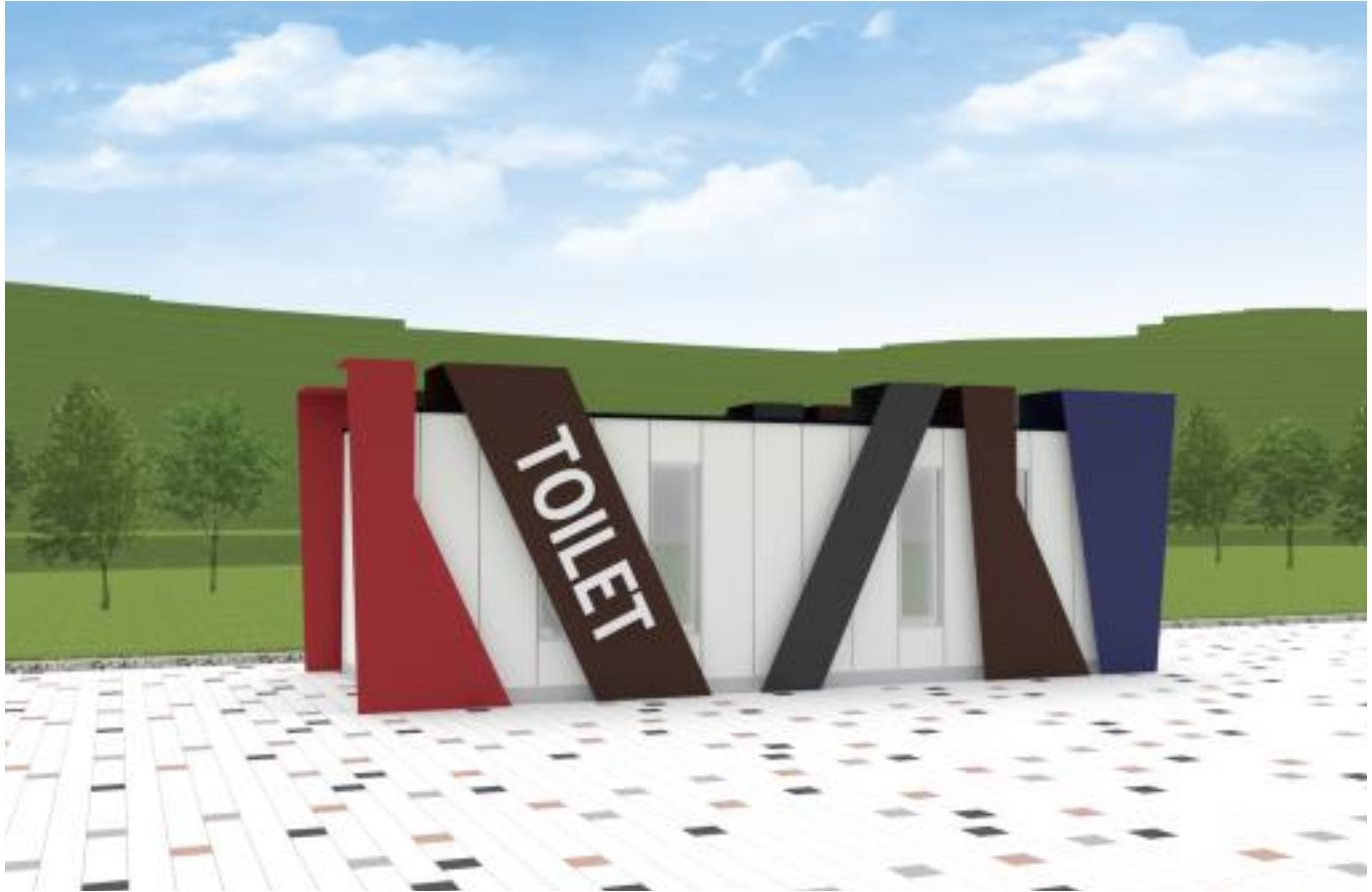

개요

모델명	LPT-ZIG
금액(VAT포함)	71,300,000원
용도	이동식 화장실
규격	3,300 X 8,000 X 3,000

마감재

외장재	THK25 스탠다드 월패널 (OUTSIDE - PAINT), 갈바늄강판
내장재	THK25 스탠다드 월패널 (INSIDE - PVC FLIM)

내부구성

남자	대변기 2, 소변기 3, 세면기 2(장애인화장실포함)
여자	대변기 3, 세면기 2(장애인화장실포함)

평면도

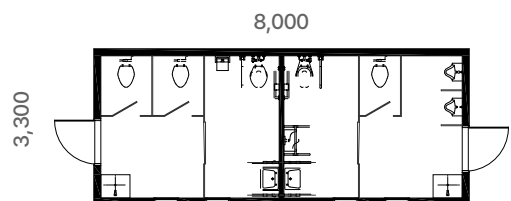

적용사항

- 모듈러 시스템 적용
- 외부마감 불연재 사용
- 장애인화장실 포함
- 환풍기 / 난방기 설치



개요

모델명	LPT-TRADI
금액(VAT포함)	73,400,000원
용도	이동식 화장실
규격	3,300 X 8,000 X 3,500

마감재

외장재	THK25 스탠다드 월패널 (OUTSIDE - PAINT), 갈바늄강판
내장재	THK25 스탠다드 월패널 (INSIDE - PVC FLIM)

내부구성

남자	대변기 1, 소변기 2, 세면기 1
여자	대변기 3, 세면기 2
장애인화장실	대변기 1, 세면기 1

평면도

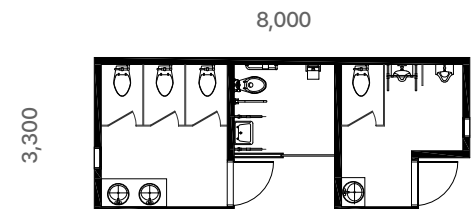

적용사항

- 모듈러 시스템 적용
- 외부마감 불연재 사용
- 장애인화장실 포함
- 환풍기 / 난방기 설치



개요

모델명	LPT-DAP
금액(VAT포함)	99,800,000원
용도	이동식 화장실
규격	7,500 X 6,000 X 3,000

마감재

외장재	THK25 스탠다드 월패널 (OUTSIDE - PAINT)
내장재	THK25 스탠다드 월패널 (INSIDE - PVC FLIM)

내부구성

남자	대변기 1, 소변기 1, 세면기 1(장애인화장실포함)
여자	대변기 1, 세면기 1(장애인화장실포함)

평면도

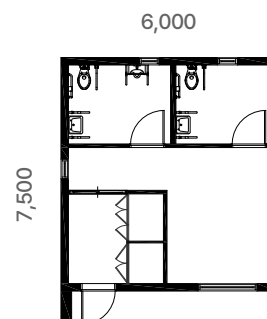

적용사항

- 모듈러 시스템 적용
- 외부마감 불연재 사용
- 실용적인 내부 구성으로 다목적실로 사용 가능
- 장애인화장실 포함
- 환풍기 / 난방기 설치



개요

모 델 명	LPT-UT-BASIC
금액(VAT포함)	7,500,000원
용 도	이동식 화장실
규 격	1,800 X 1,385 X 2,260

마감재

외 장 재	THK30 스탠다드 월패널 (OUTSIDE - PAINT / INSIDE - PVC FLIM)
-------	---

내부구성

공 용	대변기 1, 세면기 1
-----	--------------

평면도

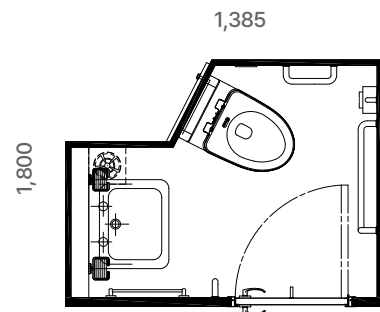

적용사항

- 모듈러 시스템 적용
- 외부마감 불연재 사용
- 건축물 외 · 내부에 별도 설치 가능

조달물품식별번호 25010421



개요

모델명	LPT-UT-A
금액(VAT포함)	7,500,000원
용도	이동식 화장실
규격	1,430 X 1,730 X 2,260

마감재

외장재	THK30 스탠다드 윌패널 (OUTSIDE - PAINT / INSIDE - PVC FLIM)
-----	---

내부구성

공용	대변기 1, 세면기 1
----	--------------

평면도

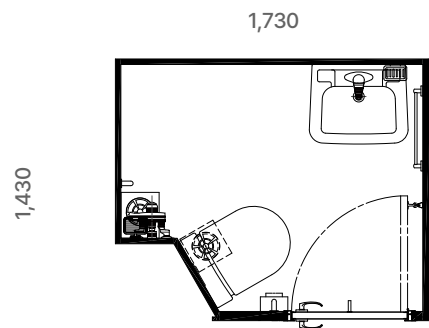

적용사항

- 모듈러 시스템 적용
- 외부마감 불연재 사용
- 건축물 외 · 내부에 별도 설치 가능



개요

모델명	LPT-UT-B
금액(VAT포함)	7,500,000원
용도	이동식 화장실
규격	1,280 X 1,880 X 2,260

마감재

외장재	THK30 스탠다드 월패널 (OUTSIDE - PAINT / INSIDE - PVC FLIM)
-----	---

내부구성

공용	대변기 1, 세면기 1
----	--------------

평면도

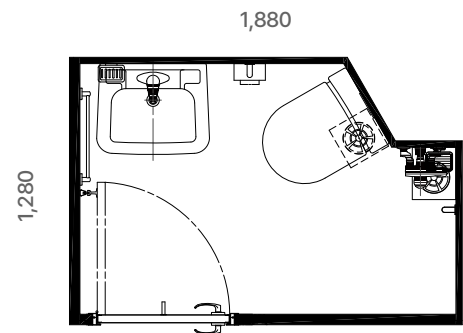

적용사항

- 모듈러 시스템 적용
- 외부마감 불연재 사용
- 건축물 외·내부에 별도 설치 가능

조달물품식별번호 25010423



개요

모델명	LPT-UT-C
금액(VAT포함)	7,500,000원
용도	이동식 화장실
규격	1,280 X 1,880 X 2,260

마감재

외장재	THK30 스탠다드 월패널 (OUTSIDE - PAINT / INSIDE - PVC FLIM)
-----	---

내부구성

공용	대변기 1, 세면기 1
----	--------------

평면도

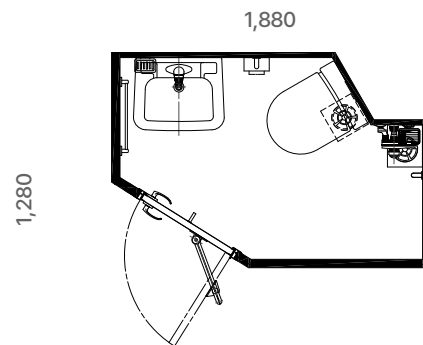

적용사항

- 모듈러 시스템 적용
- 외부마감 불연재 사용
- 건축물 외 · 내부에 별도 설치 가능



개요

모델명	LPT-UT-P
금액(VAT포함)	7,500,000원
용도	이동식 화장실
규격	1,380 X 1,430 X 2,260

마감재

외장재	THK30 스탠다드 월패널 (OUTSIDE - PAINT / INSIDE - PVC FLIM)
-----	---

내부구성

공용	대변기 1, 세면기 1
----	--------------

평면도

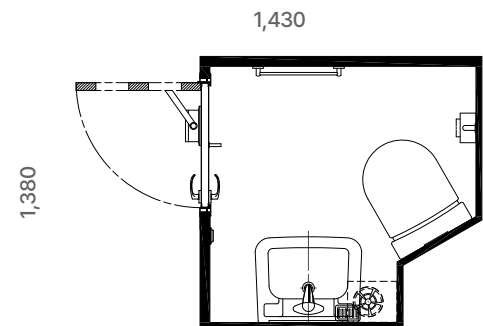

적용사항

- 모듈러 시스템 적용
- 외부마감 불연재 사용
- 건축물 외 · 내부에 별도 설치 가능

조달물품식별번호 25010425



개요

모델명	LPT-UT-L
금액(VAT포함)	8,500,000원
용도	이동식 화장실
규격	2,080 X 1,580 X 2,260

마감재

외장재	THK30 스탠다드 월패널 (OUTSIDE - PAINT / INSIDE - PVC FLIM)
-----	---

내부구성

공용	대변기 1, 세면기 1
----	--------------

평면도

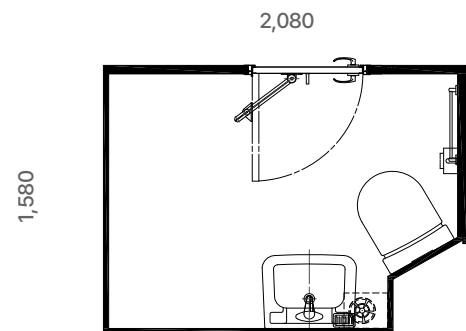

적용사항

- 모듈러 시스템 적용
- 외부마감 불연재 사용
- 건축물 외 · 내부에 별도 설치 가능

NON - STANDARD TYPE

응용사례

수납특화형



욕조형

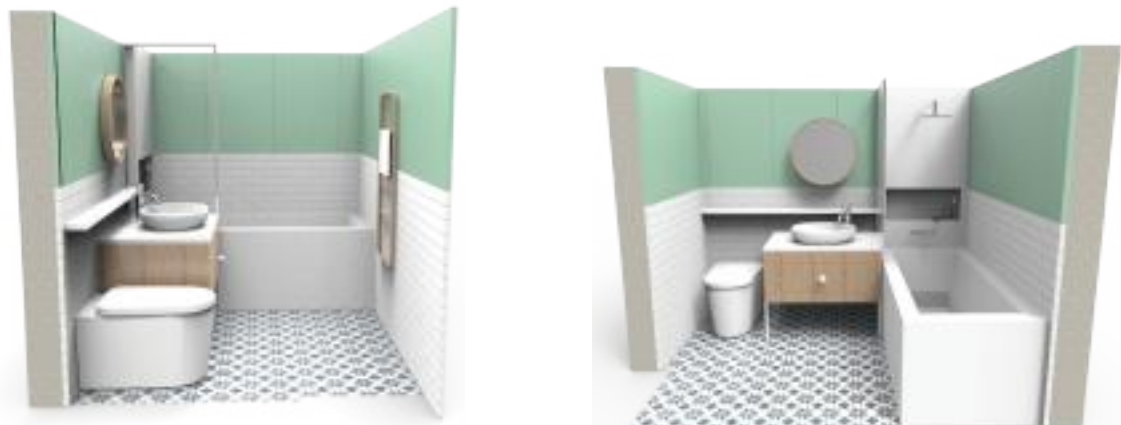

샤워부스형





현장적용사례

application example



벽패널(LP PANEL) 적용 사례

벽패널(LP PANEL) 설치 과정



내부 적용_건양대학교 메디컬캠퍼스



외부 적용_서천 창고



천안시 초화류 재배용 사업장 ICT모듈러



개요

사이즈 3*6 / 3*8

외장재	
지붕	리얼징크
벽체	THK.25 Standard wall panel(OUTSIDE-PAINT)
창호	독일식시스템창호
내장재	
천정	목재 루바
벽체	THK.25 Standard wall panel(INSIDE-PVC-FILM)
바닥	온수온돌난방 위 강화마루
발주처	천안시청

평면도

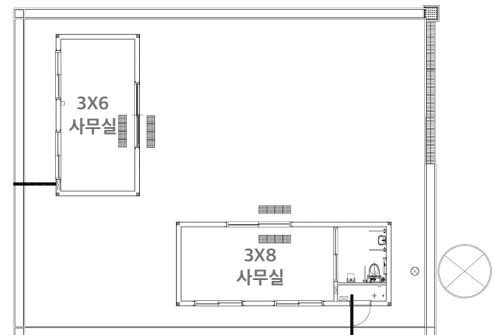

고객의 이해를 돕기위한 이미지로 실제와 다소 다를 수 있습니다.

천안한방병원 실질시험테스트베드



개요

사이즈 6*6

외장재	
지붕	리얼징크
벽체	THK.25 Standard wall panel(OUTSIDE-PAINT)
창호	독일식시스템창호
내장재	
천정	목재 루바
벽체	THK.25 Standard wall panel(INSIDE-PVC-FILM)
바닥	온수온돌난방 위 강화마루
발주처	개인

평면도

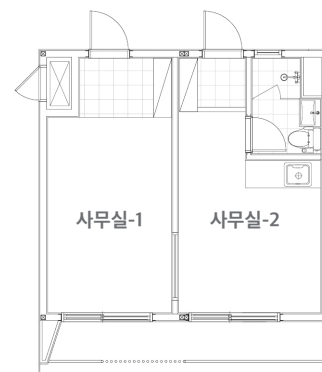

논산시 연무읍 봉동리 주택형 모듈러



개요

사이즈 12.3*7.8 (3*6 모듈 + 3*5.4 모듈 + 1.8*3 모듈)

외장재	
지붕	리얼징크
벽체	THK.25 Standard wall panel(OUTSIDE-PAINT) / 탄화목재
창호	독일식시스템창호
내장재	
천정	목재 루바
벽체	THK.25 Standard wall panel(INSIDE-PVC-FILM)
바닥	온수온돌난방 위 강화마루
발주처	대전대학교 천안한방병원

평면도



고객의 이해를 돕기위한 이미지로 실제와 다소 다를 수 있습니다.

수소충전소 사무동 모듈러



개요

사이즈 5.5*8.5 (3*8.5 모듈 + 2.5*8.5 모듈)

외장재	
지붕	THK.260 샌드위치판넬(준불연)
벽체	THK.25 Standard wall panel(OUTSIDE-PAINT)
창호	알루미늄창호
내장재	
천정	흡음텍스
벽체	THK.25 Standard wall panel(INSIDE-PVC-FILM)
바닥	데코타일
발주처	수소에너지네트워크(주)

평면도

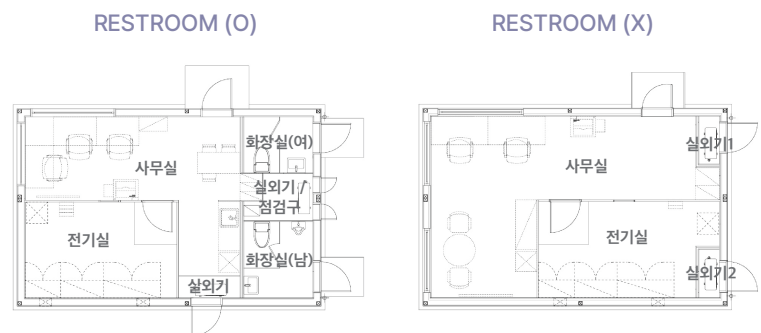

세종시 금남면 도암리 근린생활시설



개요

사이즈 7*12

외장재	
지붕	리얼징크
벽체	THK.25 Standard wall panel(OUTSIDE-PAINT) / 탄화목재
창호	독일식시스템창호
내장재	
천정	석고보드 위 천장지
벽체	THK.25 Standard wall panel(INSIDE-PVC-FILM)
바닥	온수온돌난방 위 강화마루
발주처	태영종합건설(주)

평면도



고객의 이해를 돕기위한 이미지로 실제와 다소 다를 수 있습니다.

서천군 종합운동장 판독실

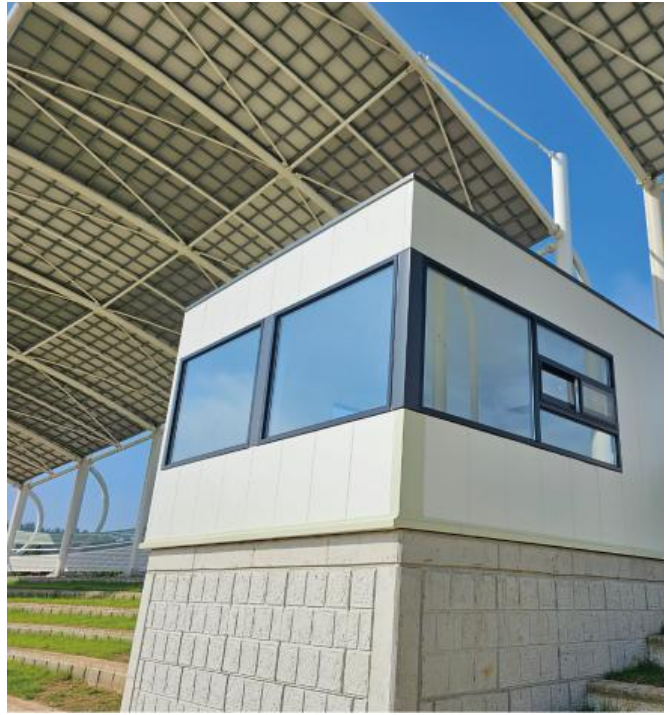

개요

사이즈 4.5*6.5

외장재	
지붕	리얼징크
벽체	THK.25 Standard wall panel(OUTSIDE-PAINT)
창호	알루미늄창호
내장재	
천정	석고보드 위 천장지
벽체	THK.25 Standard wall panel(INSIDE-PVC-FILM)
바닥	데코타일
발주처	서천군청

평면도

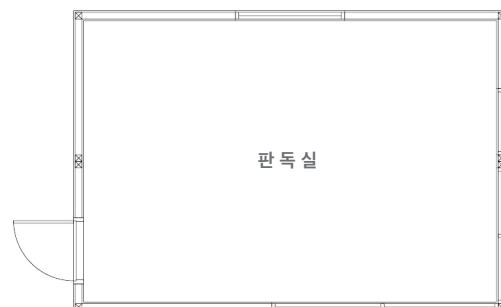

공공 & 특수



원룸형 아파트



모듈러 아파트



모듈러 다가구



글램핑



화장실



음압병동



서천국립생태원 캠핑장 쿠킹박스



책을 읽은 사람은
생각이 깊어집니다.



ICT기술을 적용한 고령친화 스마트 모듈러 주택 개발

주택 스마트 기능

- | | | | |
|----|----------------------------|----|-----------------------------|
| 01 | 접근성을 고려한 슬라이딩 도어 | 04 | 온습도, 거주자 생활패턴 체크 및 지진감지 시스템 |
| 02 | 높낮이 조절이 가능한 세면대, 샤워의자, 안전바 | 05 | 조명 밝기 조절, 안전벨, 도어여닫이 제어장치 |
| 03 | 안전을 위한 유도 조명 | 06 | 위급상황을 알리는 안전벨 |



충남 논산시 은진면 독거노인주택



사이즈 3*6



스마트 헬스케어 웰에이징센터(스마트경로당)

모듈 조합

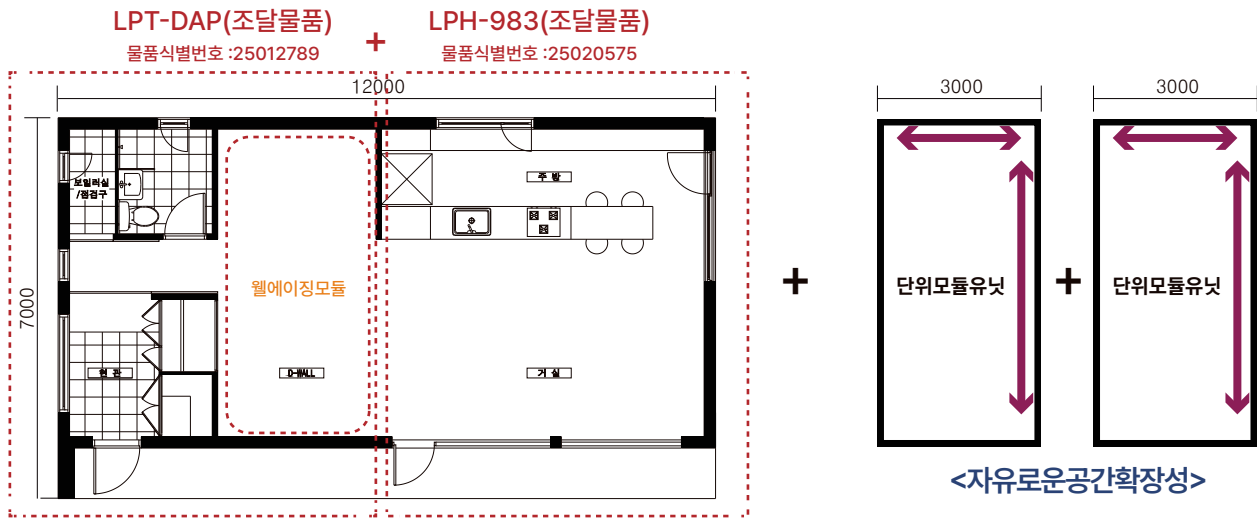

LP패널(모듈러전용벽체)



현장적용 응용사례



PAINT COLOR



스마트 팜이란?

비닐하우스·유리온실·축사 등에 ICT를 접목하여 원격·자동으로 작물과 가축의 생육환경을 적정하게 유지·관리할 수 있는 농장

스마트 팜 의의

작물 생육정보와 환경정보에 대한 데이터를 기반으로 최적 생육환경을 조성하여, 노동력·에너지·양분 등을 종전보다 덜 투입하고도 농산물의 생산성과 품질 제고 가능

스마트 팜 운영원리

생육환경 유지관리 SW(온실·축사 내 온·습도, CO2수준 등 생육조건 설정)

환경정보 모니터링(온·습도, 일사량, CO2, 생육환경 등 자동수집)

자동·원격 환경관리(냉·난방기 구동, 창문 개폐, CO2, 영양분·사료 공급 등)

스마트 팜 분야별 적용

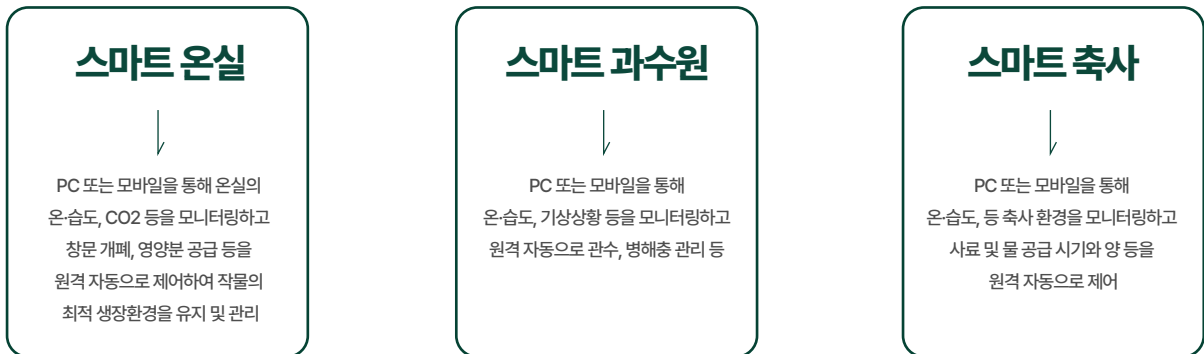



ESG경영

ISO 9001

ISO 14001

ISO 45001



Leisure & People

HEAD OFFICE

디자인연구소·건축사사무소 세종시 호려울로 19 스마트허브III 402호
본사·공장 충남 논산시 벌곡면 벌곡로 219-3

Tel 044-864-8122 | Fax 044-864-8124
www.leople.co.kr | leople@leople.co.kr