

Safe Signal

재난·재해 예방 AIoT 센서·ICT기술 기반의 안전관리 솔루션



안전은 신뢰에서 온다! 예방보다 더 좋은 보험은 없다!! Safe Signal

재난·재해 예방 AIoT 센서·ICT기술

Safe Signal

Disaster Prevention Sensor,
ICT Technology Safe Signal



» Safe Signal 시스템 특징

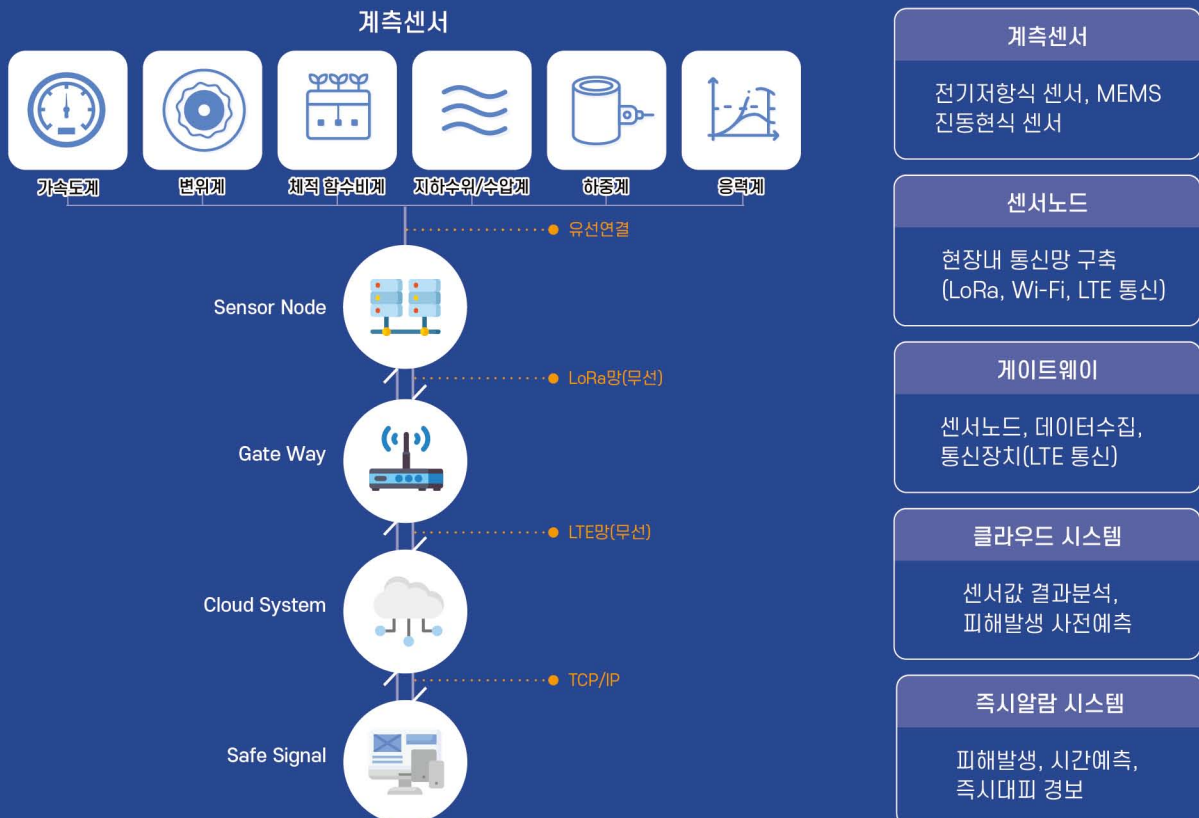

ICT 제품

안전관리의 모든 장치에 사용가능한 표준 디바이스

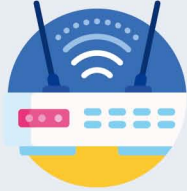

다양한 형식의 센서
전기저항식 / 진동현식 / MEMS

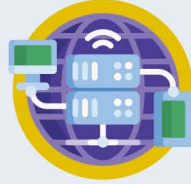

다양한 통신방식
LoRa / Wi-Fi / LTE



다양한 데이터 타입
Text / Image / Sound



AIoT Device 독창적 기술

- ① 자율작동
- ② 노이즈 제거
- ③ 최적통신 주파수 검색
- ④ Data 인증

구분	① 센서노드	② 게이트웨이	③ 통합형	④ 제어노드
모델	SS-SN-001	SS-SG-001	SS-GA-001	SS-CN-001
기능	데이터 수집 장치	데이터 저장 및 전송 장치 (서버와 양방향 통신)	센서 노드, 게이트웨이 통합	설비시설 작동제어

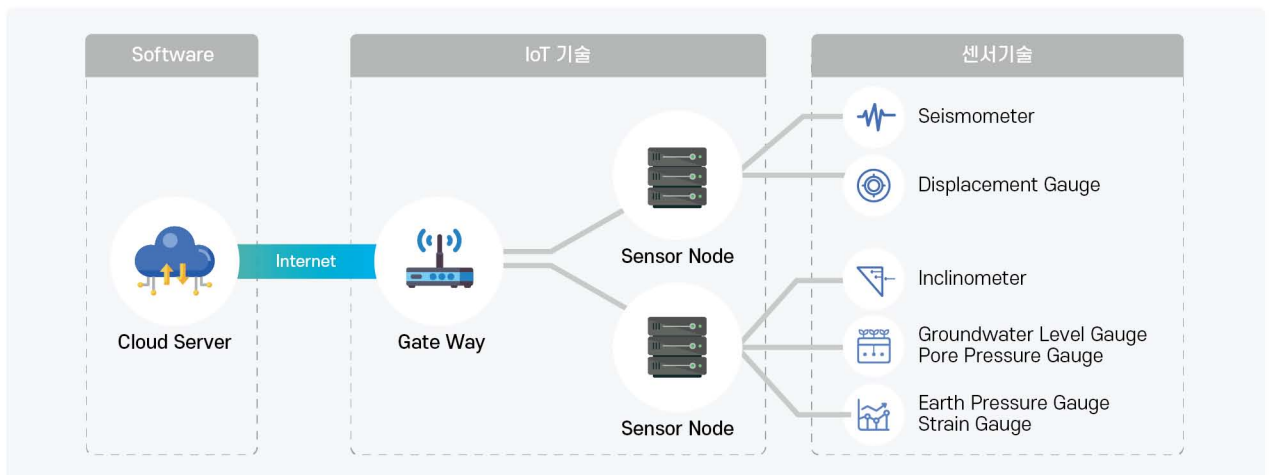

시설물 안전 블랙박스

시설물 안전상태를 판단하는 기울기, 균열, 변위 및 내구성(콘크리트 강도)을 AIoT 센서로 측정

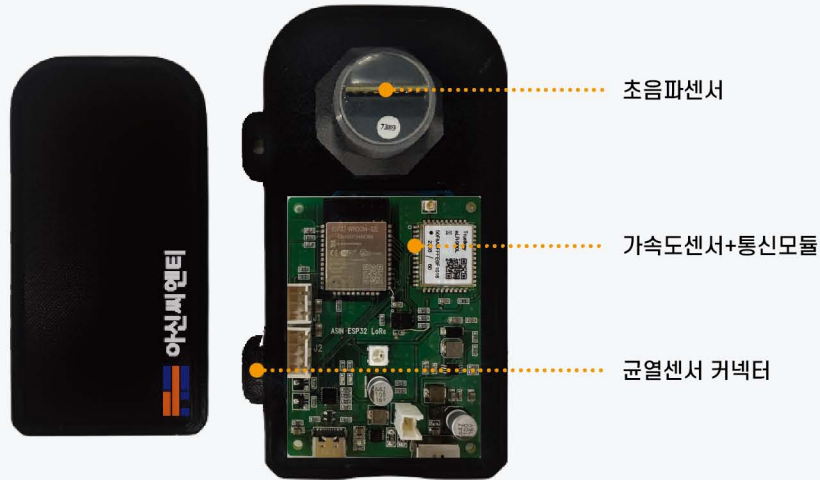

구성항목		기능
가속도 센서	기울기	시설물 기울어짐 상태 관리
	지진가속도	지진시 가속도 확인
	균열 센서	균열상태 관리
	초음파 센서	시설물 내구성 관리
	통신방법	LoRa, Wi-Fi, LTE



시설물 디지털 기반 안전관리 활용 ⇒ 시설물 정기 안전점검 대체기술

안전관리 플랫폼

AIoT S/W기술

- ① 인공지능 예측기술
- ② 머신러닝
- ③ 해킹방지 성능



시설물 안전관리 솔루션



재난 안전관리 솔루션

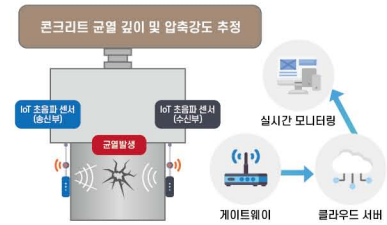

노후(위험) 시설물 안전관리 솔루션

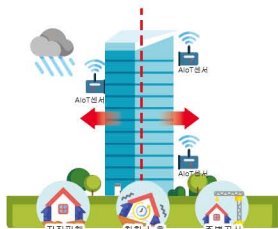

건축물 안전관리 솔루션

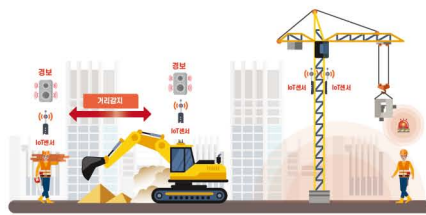

산업현장 안전관리 솔루션



돌봄 취약계층 관리 솔루션

Safe - Signal과의 안전한 동행



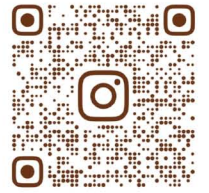

@ASINCNT



아신(亞信)은 신뢰를 기업의 최우선 가치로하는 AIoT 기반 시설물 안전관리 솔루션 전문기업 입니다.



Address : 경기도 시흥시 봉우재로 175번길 19, 아신빌딩 3층

Telephone : +82-31-421-2583 | E-mail : asin2583@hanmail.net

Homepage : <http://safe-signal.com> / <http://asincnt.com/>